

 LIFEGEAR
好空氣 找樂奇

全產品綜合型錄

智|慧|生|活 | 樂|在|其|中



樂奇簡介

COMPANY PROFILE

從電器到淨化 始終堅守品質

為滿足不同家庭情境而持續創新。我們用心傾聽對高生活品質的要求，以“專注室內環境生態家”為初衷，致力於為居家創造時尚且健康的生活。研發團隊深入瞭解住宅結構與形態，設身處地為每位家庭成員著想，從住宅空氣管理開始，提供一系列的通風換氣設備選擇。從浴室暖房、抗黴菌達到深度交換，每個創新功能都是專業智慧的結晶，打造出結合舒緩沐浴、無憂照明、沁新呼吸、溫馨享受集全方位於一體的居家體驗。

工業設計之美

自公司成立開始，始終專注室內通風領域，做深做細做精是信仰亦是態度。每一位樂奇的設計師，都是不循前行的設計信徒，一直以生活者的角度，孜孜不倦地苛求每一個細節，每一位接觸樂奇的人，都能深深感悟到一個研發設計者不懈的信念與堅持，這或許就是產品價值歷久彌新的真正原因。

完美人性家居

若設計之美是靈，那麼應用美學則是魂。從實實的細節呵護到長遠的生活需求，從安穩無聲的機械轉動到安全信賴的品質保證，堅持為每位家庭成員開發符合“生態居家”的人性化產品。讓全家大小一起，樂享智慧生活。

智能顛覆傳統

專研十年成專家，樂奇精益求精十二載，只為一場世紀性的跨越，打破常規，顛覆傳統，同時友善環境，把智能家居概念帶進生活，開啟智能家居新時代，體驗“精智”新生活。

智能家居理念

SMART HOME NOTION

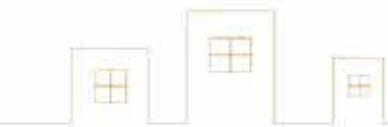
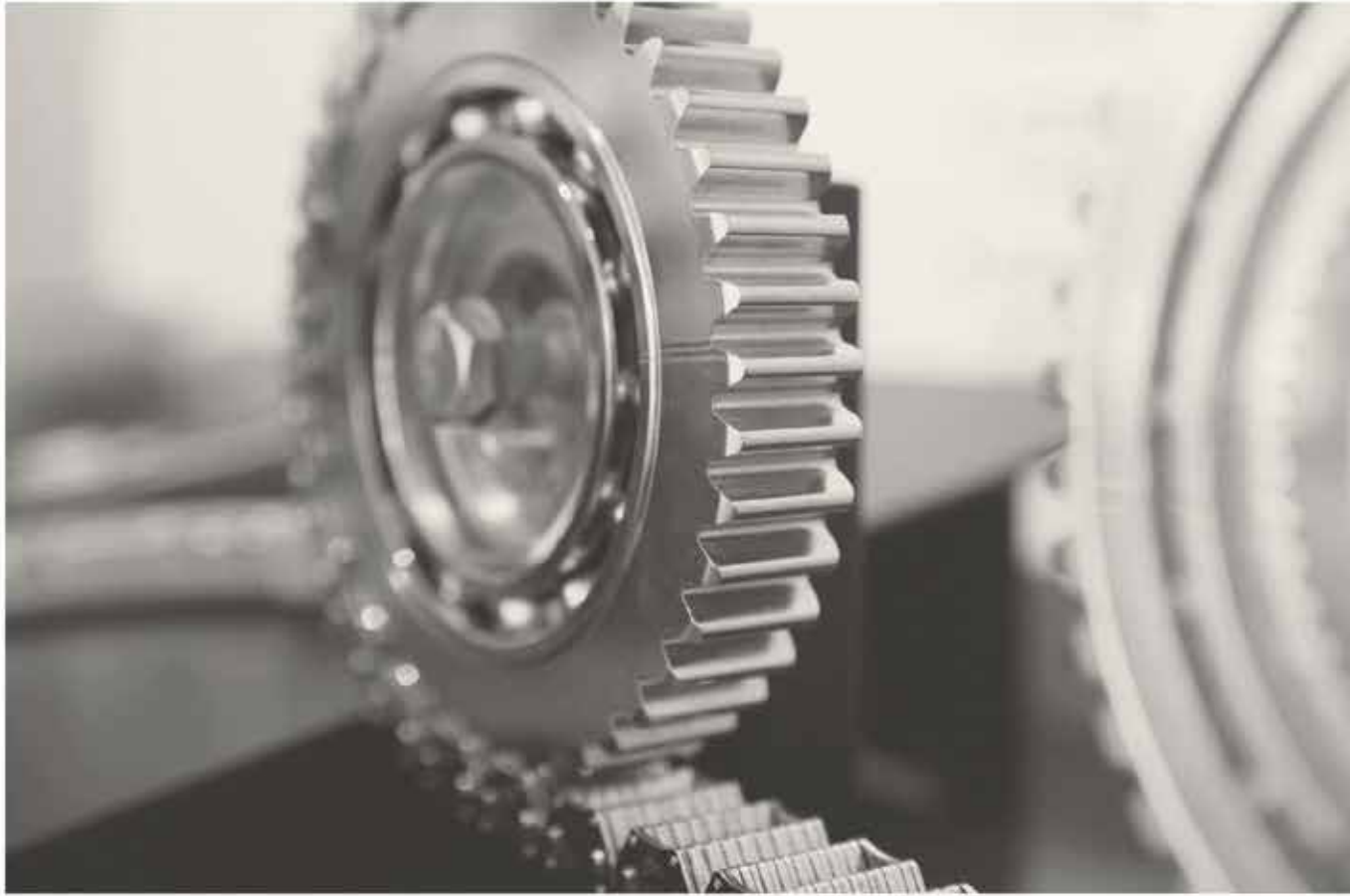

十面“霾”伏 談“霾”色變

Haze haunting around you, terrified talking about haze.

世界衛生組織 (WHO) 在2017年調查報告(*註1)指出，環境影響可以從母親的子宮開始，如果孕婦暴露於有害環境就會增加胎兒的早產風險；而嬰兒和學齡前兒童暴露於室內和室外空氣污染以及二手煙霧時，則增加了他們在兒童期罹患肺炎的風險，並且會終生增加罹患慢性呼吸道疾病如哮喘的風險。此外，暴露於空氣污染也可能終生增加他們患心臟病、癌症和中風的風險。

婦產科醫師的葉光芃根據美國醫學會兒科期刊2017年發表的研究(*註2)指出，產前暴露於高含量PM2.5的孕婦可能生下臍帶血和胎盤端粒長度短的新生兒換言之，空污可能直接影響嬰兒，這個警訊說明小孩可能在媽媽的肚子就輸了。

*註1：WHO, News Release (2017). The cost of a polluted environment: 1.7 million child deaths a year, says WHO.

*註2：Dries S. Martens, MSc1; Bianca Cox, PhD1; Bram G. Janssen, PhD1; et al(2017). Prenatal Air Pollution and Newborns' Predisposition to Accelerated Biological Aging.

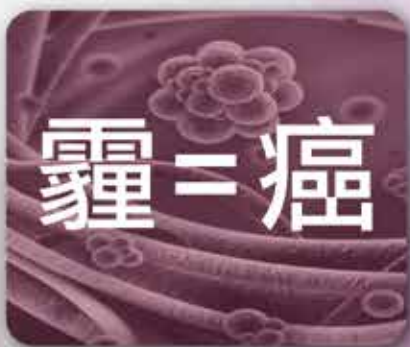

PM2.5 是現代健康首要隱形殺手！

● PM2.5 是甚麼？

在空氣中類似灰塵的粒狀物稱為懸浮微粒(particulate matter, PM) PM粒徑大小有別，小於或等於2.5微米(μm)的粒子，就稱為PM2.5 通稱細懸浮微粒，它的直徑小於人的髮絲粗細的1/28，非常微細可穿透肺部氣泡，並直接進入血管中隨著血液循環全身，故對人體及生態所造成之影響是不容忽視的。



● PM2.5 從哪裡來？

懸浮微粒包括人為（如來自車輛、工廠、焚化爐之廢氣、香煙等）及自然環境（如森林火災所造成的霾害或大陸的沙塵暴等）的影響



● PM2.5 危害健康的隱形殺手

老人、兒童是PM2.5高風險族群，老人易得心肺疾病，對兒童較明顯的影響是新生兒早產、體重過輕、氣喘與過敏、慢性咳嗽及支氣管問題、呼吸道疾病等。



「病態建築症候群」 職場疲累的隱形殺手

經常覺的眼唇乾澀、頭暈疲勞、過敏、昏昏欲睡……嗎？



國人每人每天約有90%以上的時間，處於室內環境中(包括住家、辦公室或其他活動之建築物內)。在密閉的室內，如果通風不足時污染物就容易累積而導致室內空氣品質的惡化，世界衛生組織(WHO)於1982年將之稱為「病態建築物症候群」。

WHO的研究報告指出，室內空氣污染而死於氣喘的人，全球每年有10萬人，其中35%為兒童。主要是兒童有90%以上的時間是在室內活動生活，因此兒童比成年人更容易受到室內空氣污染的危害。

世界衛生組織(WHO)已經將甲醛列入一級致癌物質，長期接觸甲醛容易引起慢性呼吸道疾病、不孕症、畸形兒、女性月經紊亂、妊娠綜合症，以及導致鼻腔、口腔、咽喉、皮膚和白血病(血癌)等各器官的罹癌機率大增。

室內含氧量不足對人體的影響

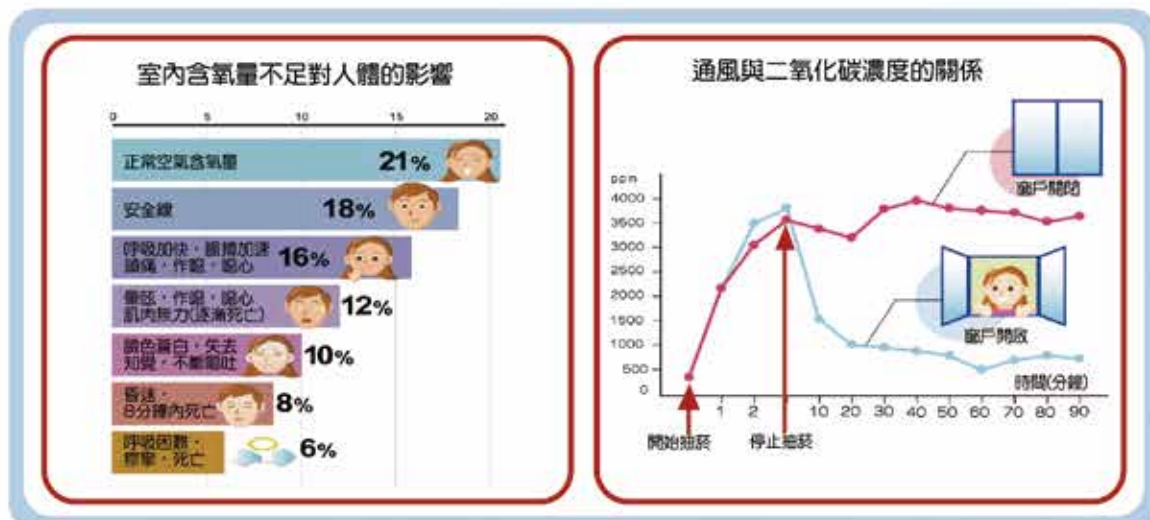

家中隱藏著你不知道的毒！



傳統通風方式的弊病

■ 換氣扇

- 弊病一：雨季無法開窗，室內物品容易發霉、腐爛
- 弊病二：在沒有新風導入口時，排風阻力增大，效果大打折扣
- 弊病三：用時開，不用時關，不能夠連續不斷通風換氣

■ 普通空調

- 弊病一：壁掛式空調，不能給室內補給新鮮空氣，使空間形成一個封閉式循環系統
- 弊病二：僅可調節冷熱溫度，無法解決通風換氣問題
- 弊病三：容易滋生細菌，在封閉式的空間下形成惡性循環

■ 傳統空氣淨化器

- 弊病一：只對室內原有的空氣進行處理，單純的室內閉環
- 弊病二：空氣反覆被處理，其品質大打折扣
- 弊病三：空氣淨化器能吸附部分灰塵等有害物質，但無法吸附氣體中的有害分子





隱藏式全熱交換機 智能雙核 高效淨化

樂奇隱藏式全熱交換機全新升級，從外觀到內在，顛覆傳統，華麗的外表，大膽嘗試熱情紅與秘黑的碰撞，超大風量帶來更強勁的空氣淨化體驗。室內外空氣透過環保節能紙核心進行深度交換回收室內端空氣溫度，節約能源不耗電。



全熱模式 淨化模式 節能模式 多重過濾 正壓設計 保養便利

隱藏式全熱交換機 第2代智能型

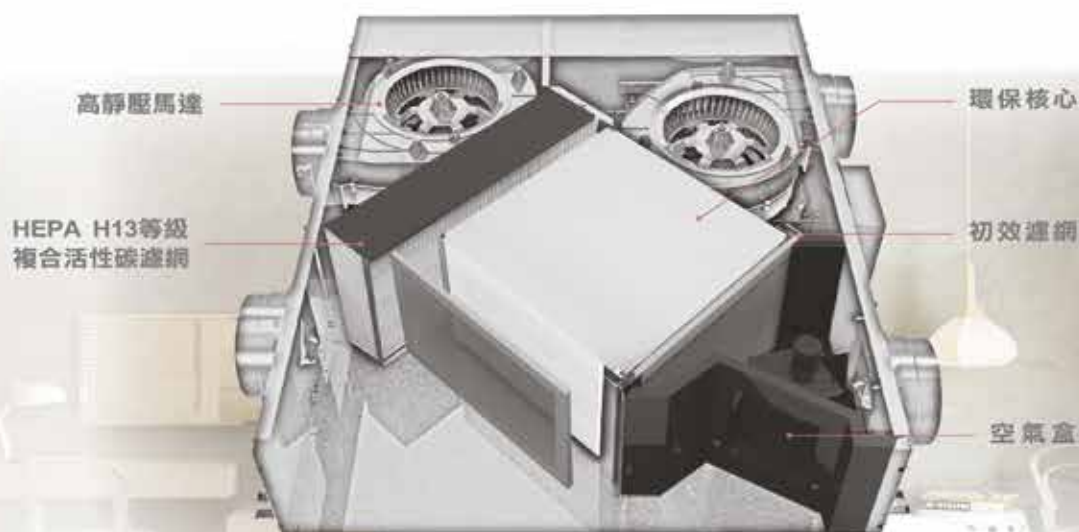

智能「雙核」

利用獨家「雙核」技術，可以降低空調負荷費用，室內外空氣通風節能環保核心進行深度交換，回收室內端空氣溫度和濕度，回收率高達80%，節約能源不耗電！而且當室內供氧量充足時，不引進室外空氣，僅對室內空氣進行淨化。另外，還可以對室內外空氣溫差進行調節，提高能源回收率。當室內外溫差越大，外進氣量越小，耗能減小，達到節約能源。

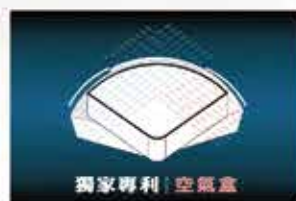

高效淨化

樂奇獨有淨化技術，初效濾網、HEPA高效濾網、複合活性炭濾網，三重過濾，有效過濾空氣中PM2.5等微小顆粒，降低室內二氧化碳濃度，提高室內含氧量，為家提供源源不斷的新鮮空氣！

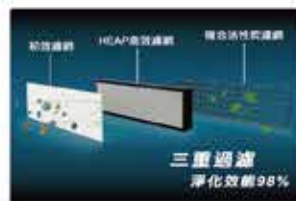
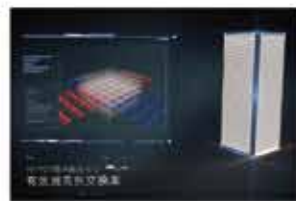



實用新型專利

液晶智能控制器 SMART CONTROLLER

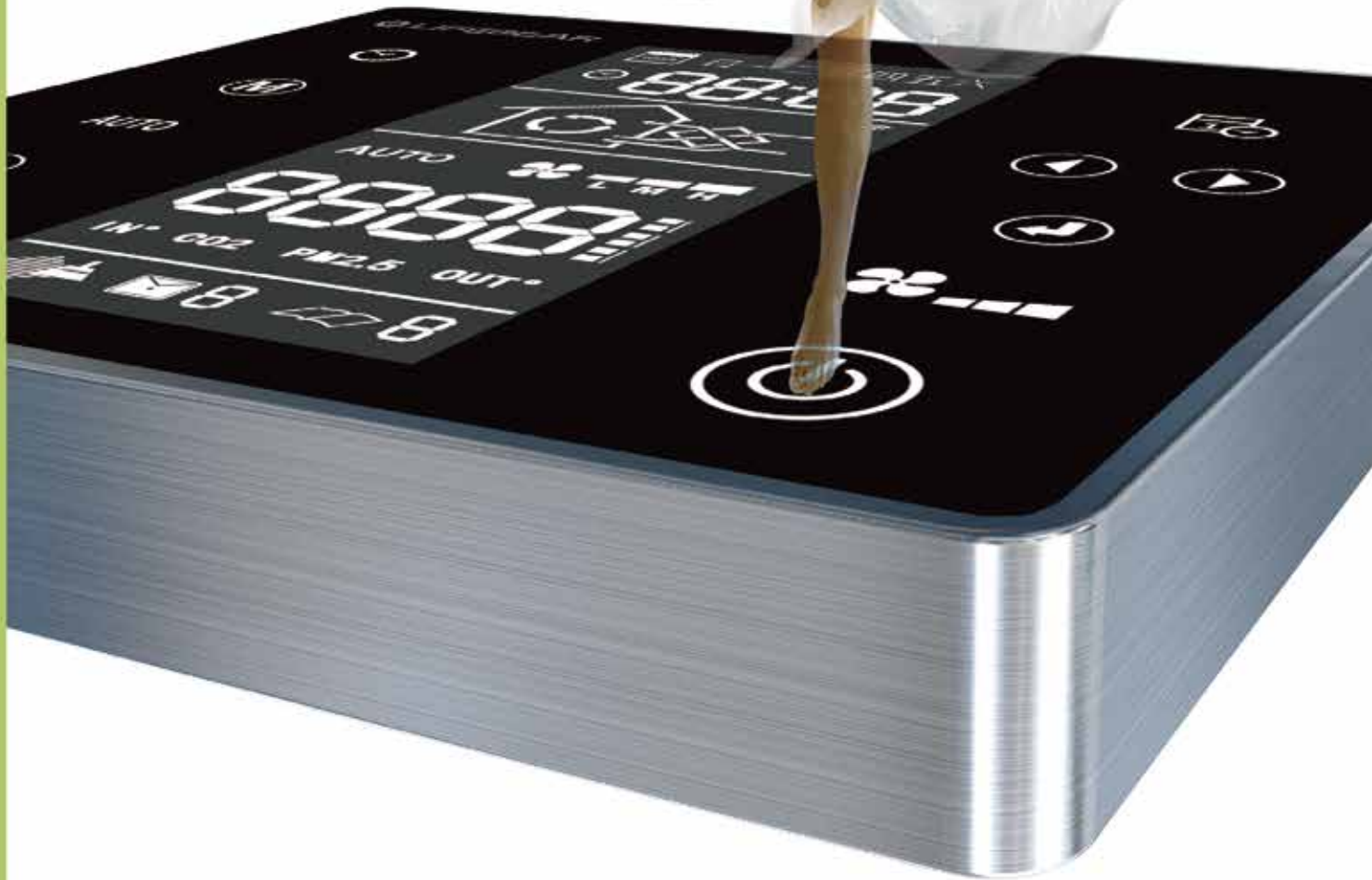



SMART CONTROLLER 智能控制器

一體化設計簡約而不簡單，精工製造，彰顯品質，多種場景體驗，體驗智能生活，全屏觸控的智能化系統與立體化功能完美相融，樂奇全新力作，獨家專利設計，將科技與時尚完美結合，開啟智能生活新時代。

智享家 樂生活

ENJOY INTELLIGENT LIFE

功能說明



時間設定

設定星期和時間



清潔濾網

- 1.短按該鍵，清潔時間按原設置執行
- 2.長按3秒以上進入倒計時時間設定



通風模式

設定全熱模式和淨化模式



預約模式

預約週期設定，最長設定一周，每天最多可設定8個時段



自動模式

設定自動模式後，設備根據室內外溫度自動進行節能運轉模式



風量調節

風量分為強、中、弱三檔，短按風量設定鍵可循環調節風量大小



查看模式

查看IN° 室內溫度、CO₂、PM_{2.5}、OUT° 室外溫度數值顯示



信息提示

偵測到主機異常時，顯示錯誤代碼如下：

- 1--進氣閥異常
- 2--通訊異常
- 3--室內傳感器異常
- 4--室外傳感器異常
- 5--左邊按鍵板異常
- 6--右邊按鍵板異常

隱藏式新風機 2.0

獨有的智慧淨化技術，360° 徹底淨化，源源不斷地輸送鮮活新氧，帶來大森林般的新鮮空氣，呵護家人呼吸健康，遠離當代“病態建築症候群”。

三道濾網的極致淨化，使PM2.5懸浮微粒無所遁形，一機打盡空汙有害物質。讓愛窩不僅通風，而且潔淨舒適！



線控控制器



遙控控制器



新鮮空氣



全屋淨化



清甲醛



除菌



除PM2.5顆粒



智淨節能 淨享森呼吸

隱藏式新風機2.0搭配獨家的空氣盒，更加高效節能，智能感應自動調節空氣盒位置，享受智能家居帶來的健康生活，智慧之門一旦開啟，科技的腳步便無所阻擋，把森林氧氣搬回家輕而易舉。



新風模式 FRESH AIR MODE



當室外空氣優於室內空氣，空氣盒切換至室內進氣口位置，進行外進氣。

引進戶外新鮮氧氣
我是一台 **新風機**



淨化模式 PURIFICATION MODE



當室內空氣優於室外空氣，空氣盒切換至室外進氣口位置，進行內循環。

淨化室內空氣
我是一台 **空氣淨化器**



節能模式 ENERGY SAVING MODE



自動檢測空氣品質，自動調節進出口風量，溫差越大，外進氣越小。

綜合室內外空氣，節約能源
室內外溫差控制在3°C以內



新鮮空氣

壁掛式全熱新風機

壁掛式全熱新風機擁有潔白外觀，適合15坪以下單一空間，即使已裝潢、或新屋自帶設計，只要找到一面對外牆，就能在「一推一拉之間」，輕鬆完成安裝。機器訴求是排出室內混濁空氣，引進室外新鮮空氣，以達改善室內空氣品質的效果，提供居家舒適的環境。



型號：W6
電壓：220V
消耗電量：42-36-31W
適用坪數：15坪內
(單一空間)



新鮮空氣 清甲醛 除PM2.5顆粒 簡易施工 保養便利



新風模式 FRESH AIR MODE

引進戶外新鮮空氣，經過三重過濾（初效濾網、HEPA高效濾網、活性炭濾網），排出室內悶空氣，改善室內空氣的品質，讓您在密閉室內全方位享受新鮮空氣，每次的呼吸都清新自然。



淨化模式 PURIFICATION MODE

機器會停止從外面進氣，僅對室內空氣進行內循環淨化，如同空氣清淨機般進行室內空氣過濾循環排除過濾有害物質。



節能模式 ENERGY SAVING MODE

獨家專利空氣盒技術，能自動偵測室內外溫度並智能調節風量，溫差愈大外進氣愈小。有效減少空調負荷，減輕家庭使用的電費負擔。

安裝便捷 外觀時尚

液晶顯示屏可180°旋轉，可隨意調節裝機角度。160mm超薄機身，150m³/h超大風量。安裝便捷，裝修完成後亦可安裝，讓空間更美觀。



適合裝修後安裝的新風機

初效濾網

過濾較大粒徑的毛髮和粉塵顆粒物。

HEPA高效濾網(一次性)

配備H13高效濾網，輕鬆去除PM2.5、病毒花粉等。

活性炭濾網

吸附空氣中的有害氣體微粒，如甲醛、苯、VOC等。



壁掛式新風機 2.0 氧寶

氧寶W5-G1—專為寶寶設計的新風機，配備高科技AIR BOX 空氣盒，智能檢測室內外空氣溫度調節進出口風量，中和溫度，控制溫差在3°C以內。專業級別複合濾網，淨化更高效，空氣一次通過的淨化率為98%。獨有風道設計，降低噪音，給寶寶清新空氣的同時，呵護寶寶安心睡眠。擺葉輕柔送風，符合嬰幼兒身體舒適感。



型號：W5-G1
電壓：110V
消耗電量：39/26/19W
適用坪數：15坪以內
(單一空間)



新鮮空氣 清甲醛 除PM2.5顆粒 簡易施工 保養便利



新風模式 FRESH AIR MODE

外循環引進戶外新鮮空氣，當室外空氣優於室內空氣，空氣盒切換至室內進氣口位置，進行外進氣。



淨化模式 PURIFICATION MODE

內循環淨化室內空氣，當室內空氣優於室外空氣，空氣盒切換至室外進氣口位置，進行內循環。



節能模式 ENERGY SAVING MODE

智能檢測空氣質量，自動調節進出口風量，溫差越大，外進氣越小。中和室內外空氣，控制溫差在3°C以內，節約能源。

恆溫 恆氧 更適合寶寶的新風機

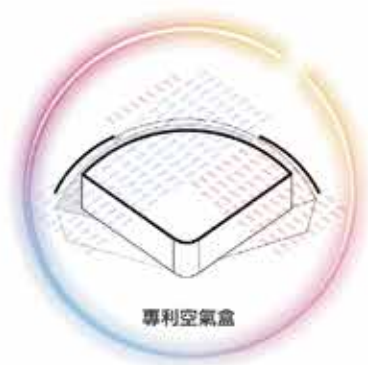

1.初效濾網

過濾較大粒徑的毛髮和粉塵顆粒物。

2.HEPA高效濾網(一次性)

配備H13高效濾網，輕鬆去除PM2.5、病毒、花粉等。

3.活性炭濾網

吸附空氣中的有害氣體微粒，如甲醛、苯、VOC等。

好空氣 好智力

根據聯合國兒童基金會 (UNICEF) 最新的一項研究結果表明，空氣污染將會給發育期的大腦帶來潛在的傷害。含氧量充足，潔淨的呼吸環境有助於寶寶大腦發育。



智能空氣管家

檢測室內溫度，CO2濃度以及PM2.5濃度，根據三個資料的聯動變化智慧控制全熱交換設備，通過WIFI網路模組搭載雲端系統，實現手機APP為使用者提供空氣質量資料及智能聯控。



WiFi智能



空氣質量檢查



二氧化碳檢測



PM2.5檢測



自動模式



智慧果 M8



M8 智慧空氣管家，開啟智慧化空氣大資料時代。體驗 黑科技改變生活，顛覆傳統淨化模式，我們不求改變世界，只為創造優質室內環境。



隱藏式暖風機

溫暖沐浴 舒適自在

沐浴不再是簡單的清潔，更是一場心靈的朝聖，兩室速暖的領先科技，帶給你清新與舒適的沐浴環境，樂奇讓家更值得留念。沐浴的每一刻，都變得喜悅。



八大安全防護



吊隱式安裝，兩室換氣，乾濕分離，沐浴更舒適

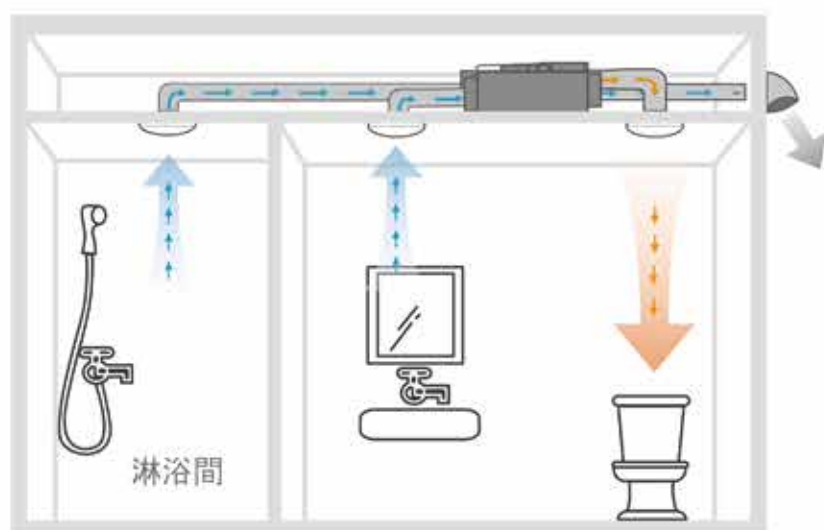

隱藏式暖風機
 型號：HBD-320MW2
 電壓：220V
 消耗電量：3000W
 適用坪數：2~4坪

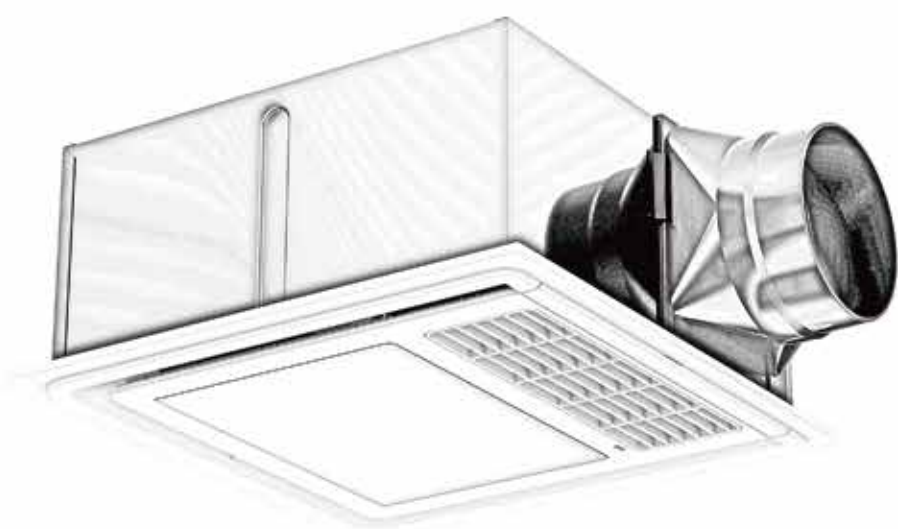

小太陽暖風機 速暖，是我對您的承諾

太陽是這個世上最溫暖的存在，小太陽暖風機，就是這寒冬裡的一抹溫暖陽光，照進我們的心裡，即便寒冬，也不再抗拒沐浴。因為，我家有個小太陽，給我溫暖、給我舒適。

創新設計 安心舒適
急速制暖 隨開隨洗



小太陽暖風機
型號：BD-125W/R/WL
電壓：110V/220V
消耗電量：1500W
適用坪數：1~2坪

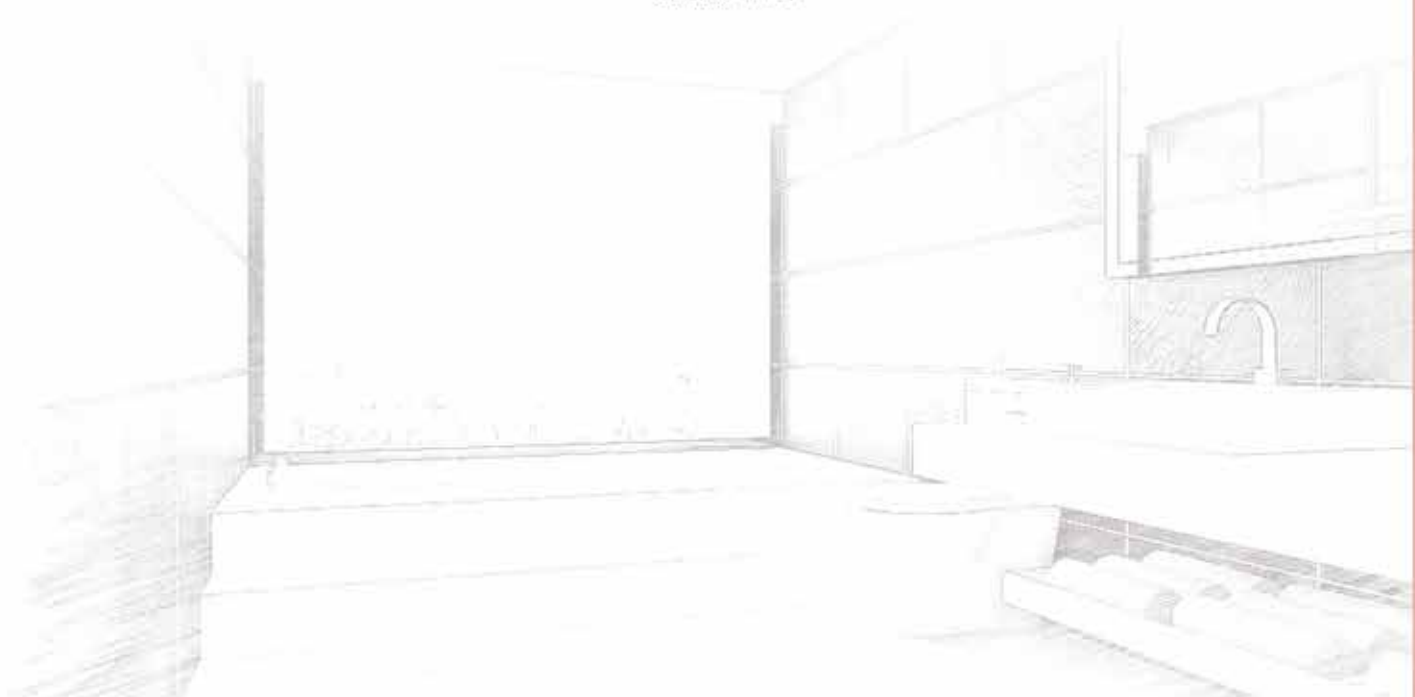

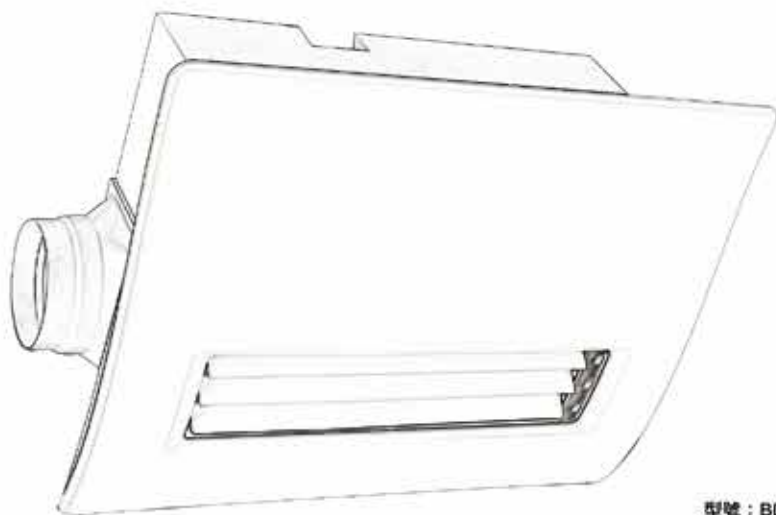

型號：BD-145L-N/BD-265L-N
BD-145R/BD-265R
電壓：110V/220V
消耗電量：1450W/2150W
適用坪數：1~2坪/2~4坪

一室換氣 廣域送風

生活越來越便利，對於品質的講究也提昇，打造溫暖衛浴空間，如同夏天寢室有冷氣機，也讓室內空間隨時好清新，不妨考慮一台樂奇暖風機吧！

廣域設計 全區域擺動送風 空調型擴散氣流 · 全區域擺動送風

輕鬆清潔

便利施工

節電乾燥

廣域送風

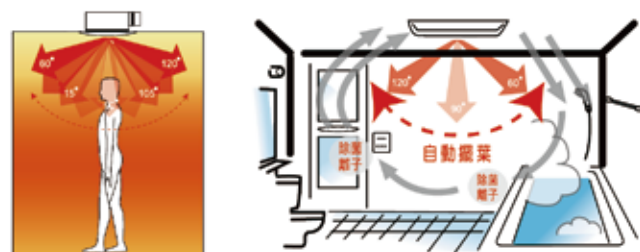
自動模式暖房效率提升**30%**

型號：BD-145R/BD-265R
電壓：110V/220V
消耗電量：1450W/2150W
適用坪數：1~2坪/2~4坪



型號：BD-145L-N/BD-265L-N
電壓：110V/220V
消耗電量：1450W/2150W
適用坪數：1~2坪/2~4坪

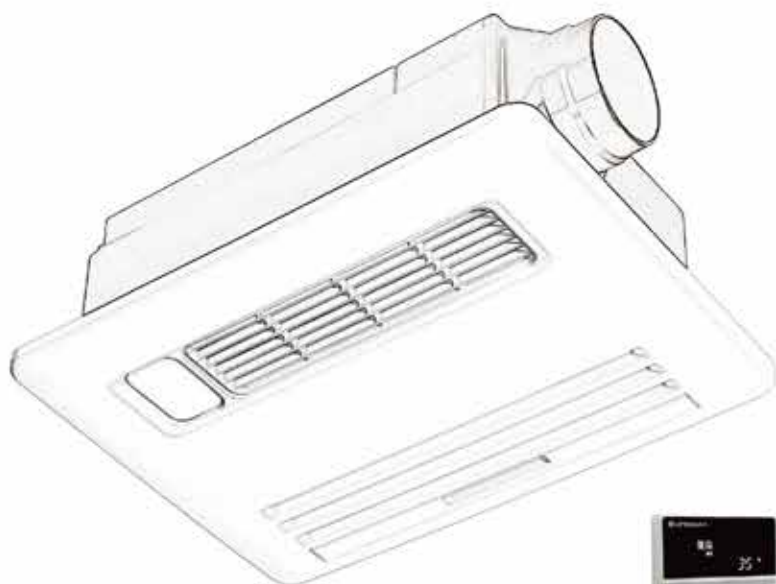

型號：BD-135L-N
BD-235L-N
電壓：110V/220V
消耗電量：1350W
適用坪數：1-2坪

超靜音 暖乾王

靜音，是我對您的承諾

秉持提供對消費者最智慧與最便利的原則，浴室暖風機不僅僅滿足乾燥、暖房、涼風、換氣的功能，還有其他獨家專利設計，讓我們皆享有冬暖夏涼、通風乾燥的舒適衛浴環境。

先進科技 引領時尚前端

採用高規格的新型高靜壓馬達，效率提升、安靜無聲、效用長

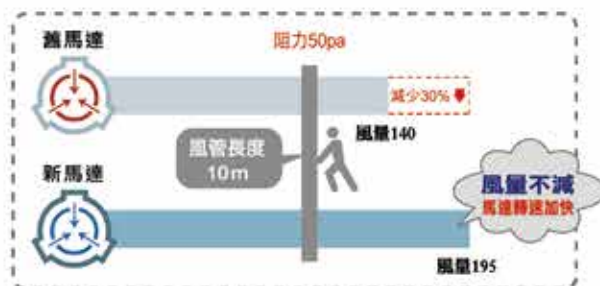

◎測試機種為BD-135L

八大防護裝置

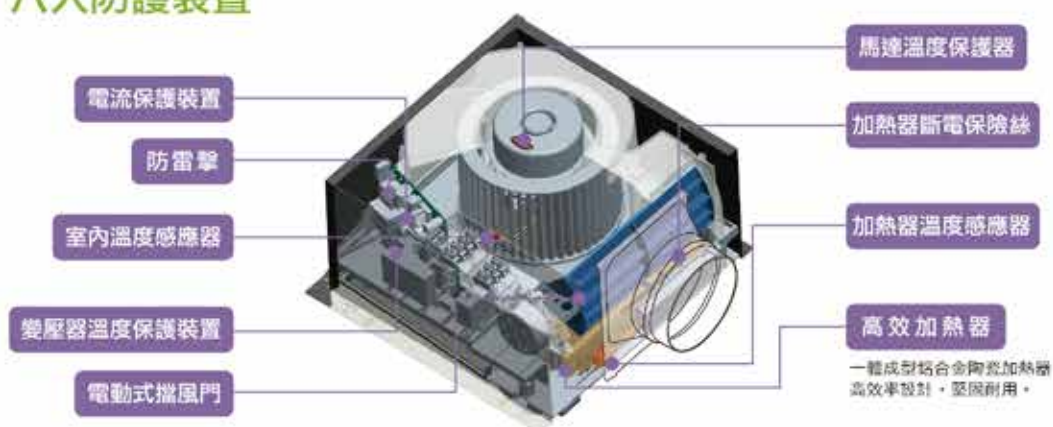

電動式擋風門

有效隔絕異味入侵和阻擋強風倒灌

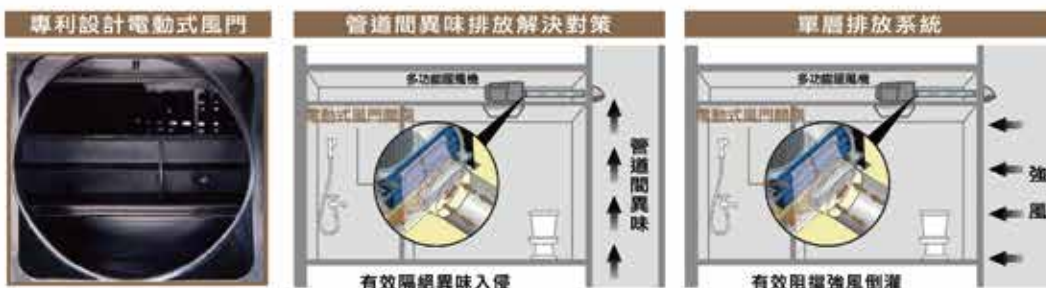

DC 變頻換氣扇

靜音省電 極速換氣



型號：EV-21DCB/G1/G2
電壓：110~240V/110/220V
消耗電量：9W/19W



型號：EV-25D
電壓：110~240V
消耗電量：9W



隱藏式換氣扇

清新有佳 薄而有力

智隱之美，超薄易安裝，當你需要換氣時，它隱藏在天花板之後，給你舒緩情緒的新鮮空氣，當你需要淨化時，搭配樂奇獨家研發的空氣淨化箱，便是一組單向流新風淨化系統，給你鮮活新氧，給你健康舒適。呼吸，不再只是簡單的生理活動，而是一次奢侈的心肺SPA。



型號：HEV-20G2
電壓：220V
消耗電量：19W
適用坪數：5~7坪

型號：HEV-30G1/G2
電壓：110/220V
消耗電量：29/24W
適用坪數：8~10坪

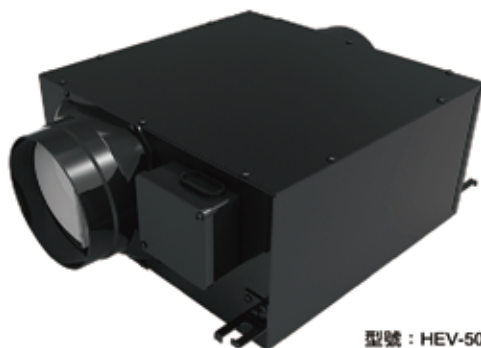

型號：HEV-50G1/G2
電壓：110/220V
消耗電量：130/125W
適用坪數：20~40坪

DC 變頻循環扇 靜享舒適 涼爽一夏

炎炎夏日，風扇成為不可或缺的幫手。針對加強室內空氣對流循環的訴求，同時協助冷氣運轉降溫的節能省電，DC變頻循環扇成為您的最佳首選。

360° 循環無死角

「智」 節能靜音 「涼」 清涼舒爽 「美」 美化空間 「效」 長效安全



ECV-14D
ECV-14D-B
ECV-14DF





ECV-14D-B (晶鑽黑)

天花板降低高度節省50%以上 室內空間更挑高舒適

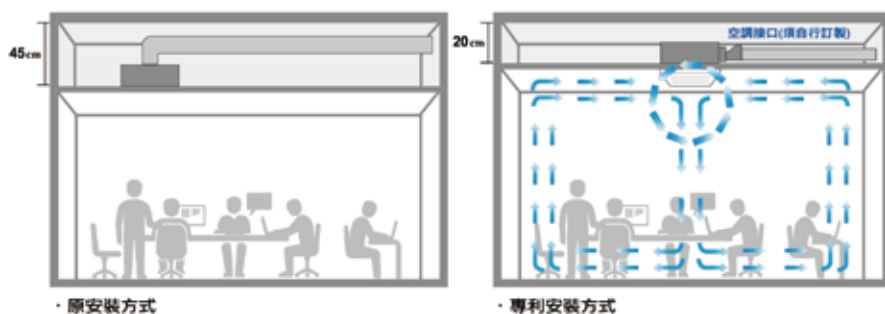

獨家循環扇專利空調接口設計

(適合與中央空調配合使用，安裝時客戶需自行訂製出風管轉接頭)

















小鋼炮系列-高速乾手機

乾手成習慣 環保成自然



洗完手後沒擦乾，手上細菌的含量平均比洗手前多出百分之八十四。因此，為了我們的健康，也為了使用上的便利，採用樂奇乾手機，符合人體工學設計，抗菌又環保，是最符合我們衛生需求的裝置。

浴室暖房換氣設備 功能比較表

功能	型號	大型浴室用(2~4坪)	隱藏式	小型浴室用(1~2坪)			
		BD-265L-N/R	HBD-320MW2	BD-125WL1/2	BD-125W1/2 BD-125R1/2	BD-145L-N/R	BD-135L-N/235L-N
 有線控制		★	★	★	★	★	★
 無線遙控		★	—	—	★	★	—
 乾燥-快速		★	★	★	★	★	★
 乾燥-節電		★	★	★	★	★	★
 暖房-溫控 (沐浴前)		★	★	★	★	★	★
 暖房-沐浴 (沐浴中)		★	★	★	★	★	★
 涼風-標準		★	★	★	★	★	★
 涼風-靜音		★	★	★	★	★	★
 換氣-極強		★	★	★	★	★	★
 換氣-強		★	★	★	★	★	★
 換氣-弱		★	★	★	★	★	★
 24小時換氣		★	★	★	★	★	★
 抑菌離子		★	—	—	—	★	—
 自動擺葉		★	—	—	—	★	—

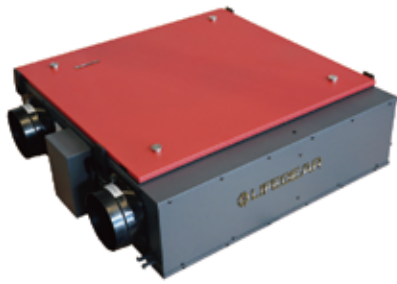

HRV-150GD2 • 電源 220V • 消耗功率 55-35-20-13W • 適用 20-30 坪

HRV-250GD2 • 電源 220V • 消耗功率 85-55-35-20W • 適用 30-50 坪

規格曲線

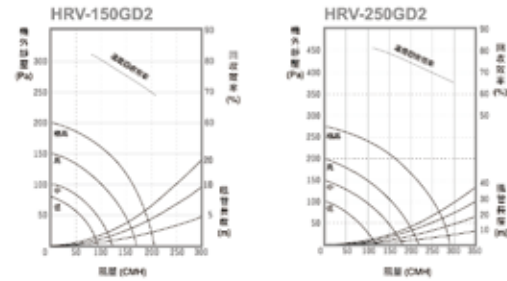

規格表

型號	風量(m ³ /h) 極高/高/中/低	機外靜壓(pa) 極高/高/中/低	消耗電力(W) 極高/高/中/低	噪音(dB) 極高/高/中/低	溫度回收率 低/中/高/極高	適用坪數 對照	主機尺寸(mm) 寬X長X高	進氣管線 排氣管線(mm)	淨重 (kg)
HRV-150GD2 (數位液晶)	210-170-120-90	200-150-100-75	55-35-20-13	33-31-27-25	82-79-72-70	20-30 坪	793X982X245	∅100 (4")	40
HRV-250GD2 (數位液晶)	290-220-180-120	275-200-150-100	85-55-35-20	34-32-28-26	79-76-70-66	30-50 坪	793X909X245	∅150 (6")	40

備註：營業場所不適用此坪數對照表

電壓：220V

HRV-150/250GD2 主體 & 控制器尺寸 (單位:mm)

◎檢修孔尺寸：600X900

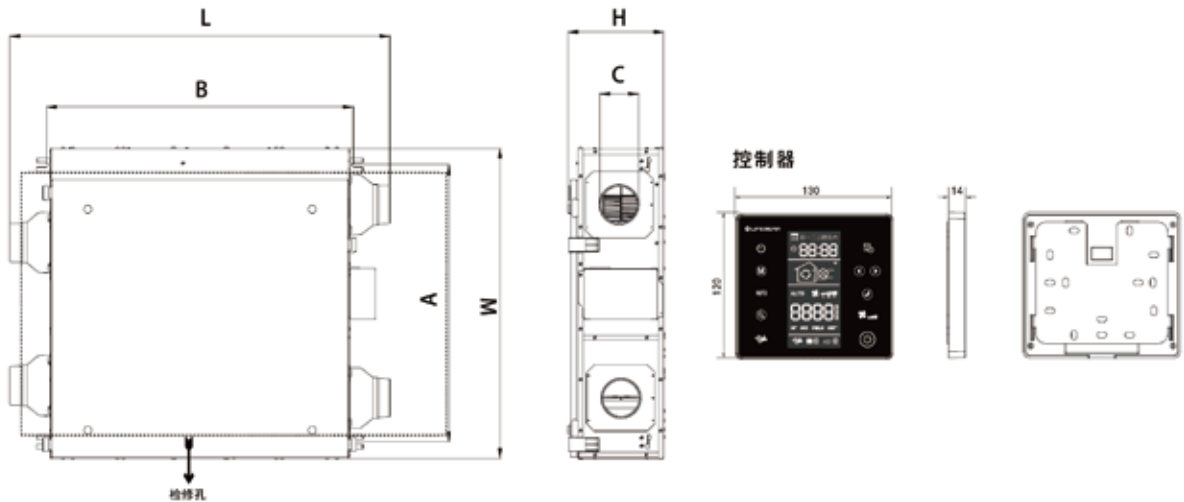

型號	W(mm)	L(mm)	H(mm)	A(mm)	B(mm)	C(mm)
HRV-150GD2	793	982	245	710	784	∅100
HRV-250GD2	793	909	245	708	784	∅150

選購配件



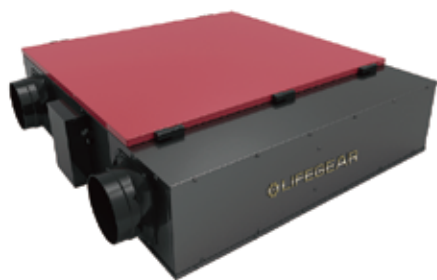

HRV-350GH2 • 電源220V • 消耗功率190-120-90W • 適用50-70坪



規格曲線

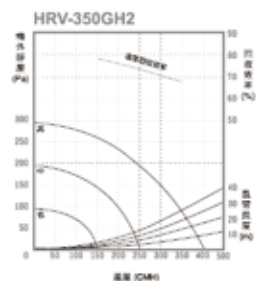

規格表

型號	風量(m ³ /h) 極高/高/中/低	機外靜壓(pa) 極高/高/中/低	消耗電力(W) 極高/高/中/低	噪音(dB) 極高/高/中/低	溫度回收率 低/中/高/極高	適用坪數 對照	主機尺寸(mm) 寬X長X高	進氣管線 排氣管線(mm)	淨重 (kg)
HRV-350GH2 (數位液晶)	350-240-150	290-200-90	190-120-90	35-32-28	78-72-68	50-70 坪	940X930X238	∅150 (6")	45

備註：營業場所不適用此坪數對照表

電壓：220V

HRV-350GH2 主體 & 控制器尺寸 (單位:mm)

◎檢修孔尺寸：1000X1200

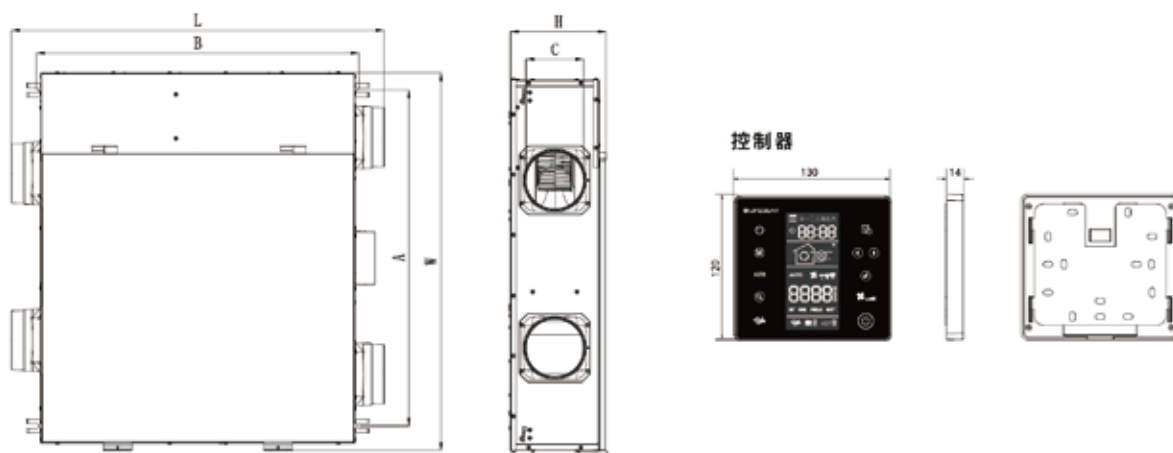

型號	W(mm)	L(mm)	H(mm)	A(mm)	B(mm)	C(mm)
HRV-350GH2	940	930	238	838	804	∅150

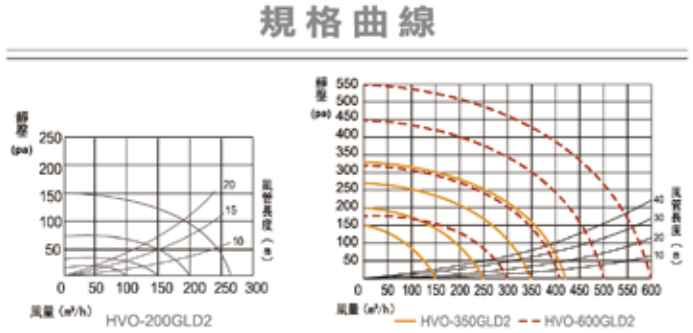
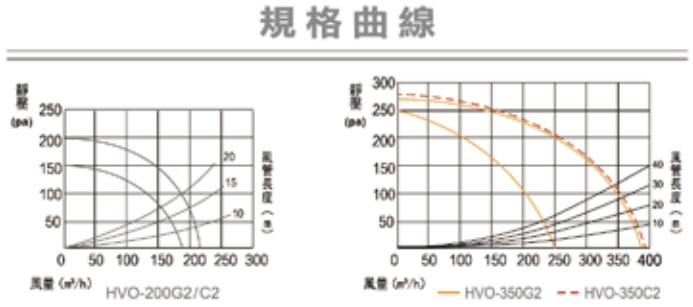

規格表

型號	控制器	風量(m³/h) 強/弱	最大靜壓值(pa) 強/弱	消耗電力(W)	噪音(dB) 強/弱	適用坪數	外觀尺寸(mm)	連接管線 (mm)	淨重(kg)
HVO-200G2	[Icon]	200/170	200/190	54/48	34/30	20-30	770X488X153	Ø100	10.9
HVO-350G2		380/250	270/232	85/60	36/34	30-50	825X638X223	Ø150	20.5
HVO-200GLD2	[Icon]	270/200/150/100	150/75/30/15	35/16/8/4	35/32/27/25	20-30	770X488X153	Ø100	10.9
HVO-350GLD2		420/350/250/150	330/270/200/150	78/42/16/8	36/34/29/25	30-50	825X638X223	Ø150	20.5
HVO-600GLD2		600/500/410/300	550/450/325/175	120/90/65/38	38/36/32/30	70-100	745X620X260	Ø150	23
HVO-200C2	[Icon]	240/200	200/190	47/42	34/30	20-30	550X440X146	Ø100	8.2
HVO-350C2		389	275	97	45	30-50	675X623X223	Ø150	16.7

備註：營業場所不適用此坪數對照表

電壓：220V

HVO-200G2/C2/GLD2 HVO-350G2/C2/GLD2 主體尺寸 (單位:mm)

◎檢修孔尺寸：550X350

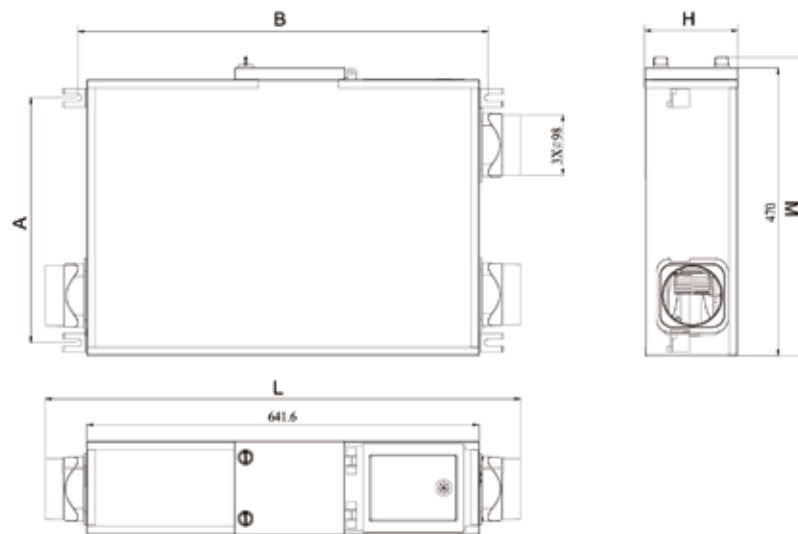

型號	W(mm)	L(mm)	H(mm)	A(mm)	B(mm)	C(mm)
HVO-200G2/200GLD2	488	770	153	394	670	Ø100
HVO-350G2/350GLD2	638	825	223	536	790	Ø150
HVO-600GLD2	620	745	260	536	654	Ø150
HVO-200C2	440	550	146	450	372	Ø100
HVO-350C2	623	675	223	456	581	Ø150



HVT-200C2 ● 電源220V ● 消耗功率80/64W ● 適用20-30坪

規格曲線

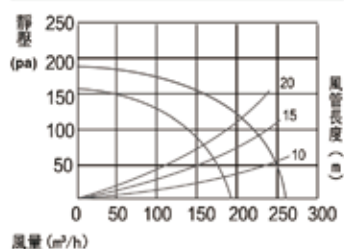

規 格 表

型 號	操作模式		風量(m ³ /h)	最大靜壓值(pa)	噪音(dB)	消耗電力(W)	淨重(kg)	連接管線(mm)
HVT-200C2	強檔	進	260	190	36	80	12.2	ø100
		排	230	190				
	弱檔	進	230	160	32	64		
		排	190	160				

備註：營業場所不適用此坪數對照表

電壓：220V

HVT-200C2 主體尺寸 (單位:mm)

通風管口徑 ø100

◎檢修孔尺寸：500X500

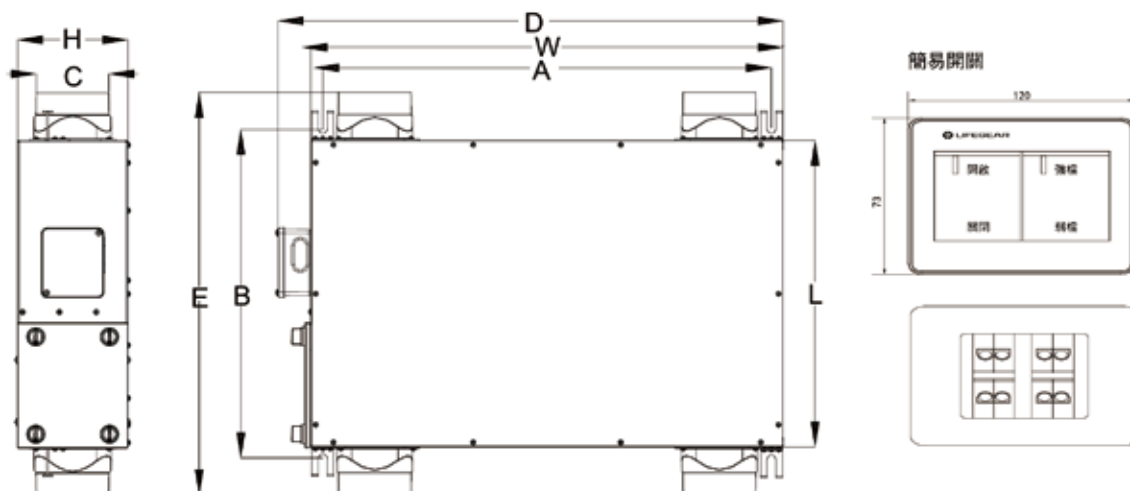

型 號	W(mm)	L(mm)	H(mm)	A(mm)	B(mm)	C(mm)	D(mm)	E(mm)
HVT-200C2	640	415	150	608	445	ø100	685	545



規格曲線

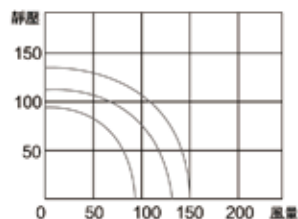

W6 • 電源 220V • 消耗功率 42/36/31W • 適用 20-30坪

規 格 表

型號	控制器	風量(m³/h) 高/中/低	機外靜壓(pa) 高/中/低	消耗電力(W) 高/中/低	噪音(dB) 高/中/低	適用坪數 對照	主機尺寸(mm) 長X寬X高	連接管線 (mm)	淨重 (kg)
W6		150-130-100	122-108-90	42-36-31	43-35-30	15坪內	800X380X160	∅125	16

備註：營業場所不適用此坪數對照表

電壓：220V

W6 主體尺寸 (單位:mm)

通風管口徑 ∅125

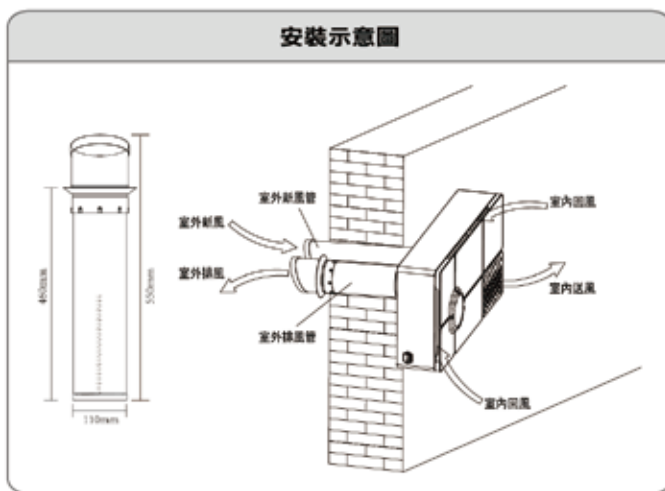
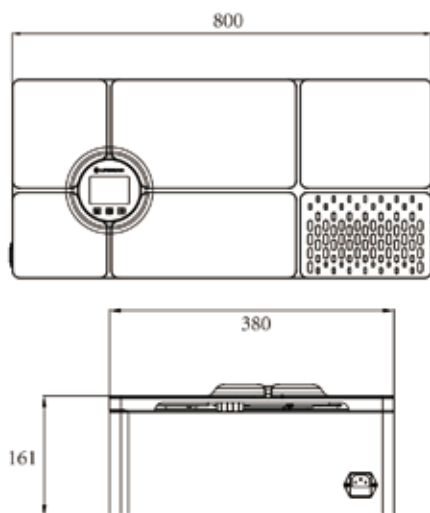

W5-G1 規格表 & 主體尺寸 (單位:mm)



W5-G1 • 電源 110V • 消耗功率 39-26-19W • 適用 15坪內

規格曲線

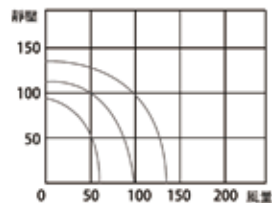

通風管口徑 ∅125

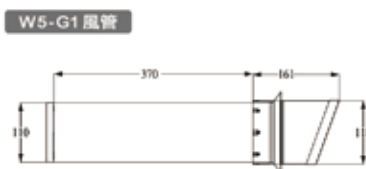

規 格 表

型號	控制器	風量(m³/h) 高/中/低	機外靜壓(pa) 高/中/低	消耗電力(W) 高/中/低	噪音(dB) 高/中/低	適用坪數 對照	主機尺寸(mm) 長X寬X高	鑽孔管徑(mm)	淨重 (kg)
W5-G1		135-100-60	120-100-80	39-26-19	43-36-30	15坪內	618X380X130	∅125	6.5

備註：營業場所不適用此坪數對照表

電壓：110V



HBD-320MW2 • 電源 220V • 消耗功率 3000W • 適用 2-4坪

排 氣

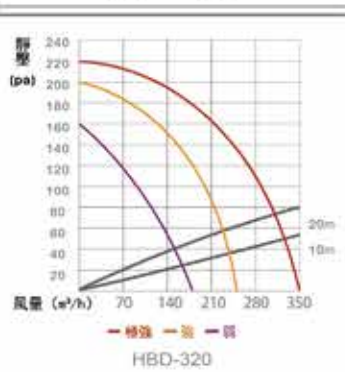

規 格 表

型號名稱	操作模式	消耗電量 (W)	換氣風量 (m3/h)	循環風量 (m3/h)	噪音 (dB)	主機重量 (kg)	排氣管 (mm)	
HBD-320MW2 220V	乾 燥	節 電	70	100	300	36	8.5	φ 125 φ 100
		快 速	3000	100	300	36		
	暖 房	沐 浴	3000/2000	-	350/250	34		
		溫 控	3000	-	350	34		
	涼 風	標 準	65	-	350	34		
		靜 音	60	-	250	34		
	換 氣	極 強	55	350	-	36		
		強	50	250	-	32		
		弱	45	180	-	29		
	24小時換氣		45	180	-	29		

※欲解除 24 小時換氣，請於控制開關「停止」鈕，按 3 秒鐘以上

HBD-320MW2 主體尺寸 (單位:mm)

通風管口徑 φ100, φ125 ⊙檢修孔尺寸600X600

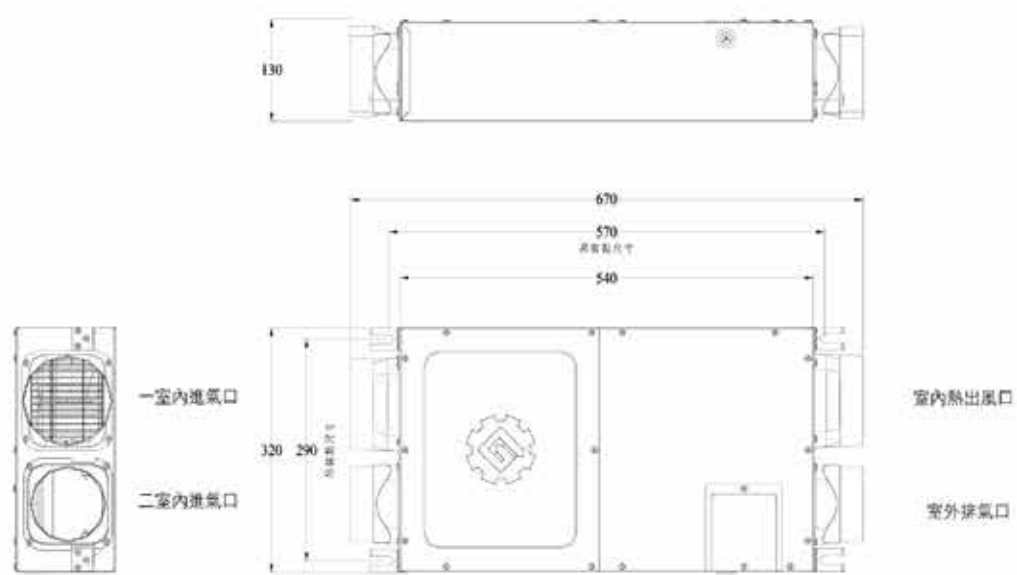



排氣

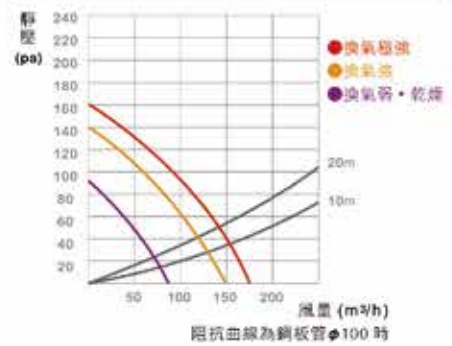

BD-125W1/2	●線控控制	●電源110 ●電源220	●消耗功率1500W	●適用1-2坪
BD-125R1/2	●無線控制	●電源110 ●電源220	●消耗功率1500W	●適用1-2坪

規格表

型號名稱	操作模式		消耗電量 (W)	換氣風量 (m³/h)	循環風量 (m³/h)	噪音 (dB)	主機重量 (kg)	連接管線 (mm)
BD-125W1 BD-125R1 110V	乾燥	節電	30	60	150	46	4.5	φ 100
		快速	1500	60	150	46		
	暖房	沐浴	1500/800	-	170/110	44		
		溫控	1500	-	170	33		
涼風	標準	24	-	170	44			
	靜音	14	-	110	33			
BD-125W2 BD-125R2 220V	換氣	極強	30	170	-	39		
		強	24	150	-	37		
		弱	14	90	-	32		
	24小時換氣		14	90	-	32		

※欲解除 24 小時換氣，請於控制開關「停止」鈕，按 3 秒鐘以上

BD-125W1/2/R1/2 主體&控制器尺寸 (單位:mm)

通風管口徑 φ 100 ◎天花板開孔尺寸 270X270

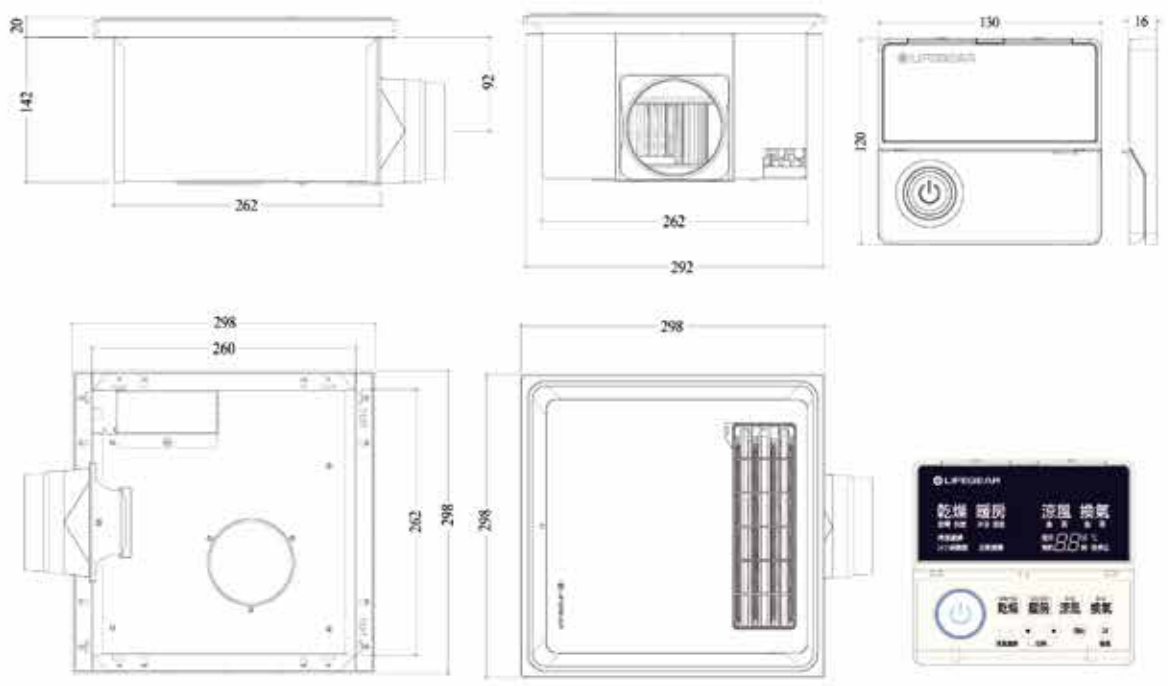



BD-125WL1/2 ●線控附燈 ●電源110 ●消耗功率1500W ●適用1-2坪
●電源220

排氣

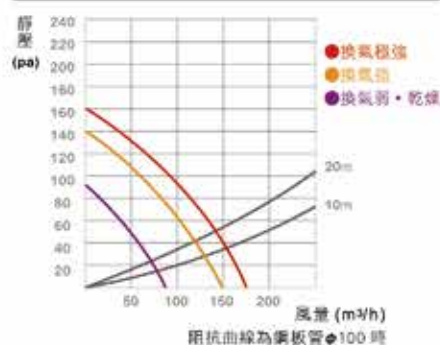

規格表

型號名稱	操作模式		消耗電量 (W)	換氣風量 (m³/h)	循環風量 (m³/h)	噪音 (dB)	主機重量 (kg)	連接管線 (mm)
BD-125WL1 110V	乾燥	節電	30	60	150	46	4.5	φ 100
		快速	1500	60	150	46		
暖房	沐浴	1500/800	-	170/110	44			
	溫控	1500	-	170	33			
涼風	標準	24	-	170	44			
	靜音	14	-	110	33			
換氣	極強	30	170	-	39			
	強	24	150	-	37			
	弱	14	90	-	32			
24小時換氣		14	90	-	32			
LED照明燈		18						

※欲解除 24 小時換氣，請於控制開關「停止」鈕，按 3 秒鐘以上

BD-125WL1/WL2 主體&控制器尺寸 (單位:mm)

通風管口徑 φ100

◎天花板開孔尺寸270X270

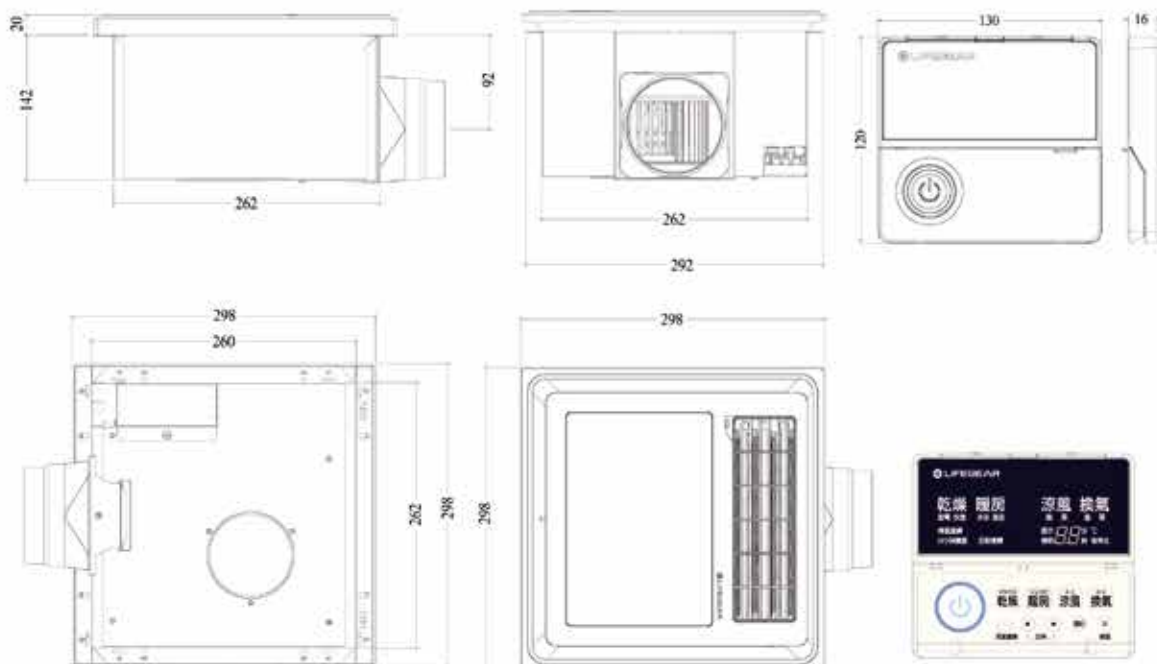



BD-145L-N/145R ●電源110V ●消耗功率1450W ●適用1-2坪

BD-265L-N/265R ●電源220V ●消耗功率2150W ●適用2-4坪

排氣

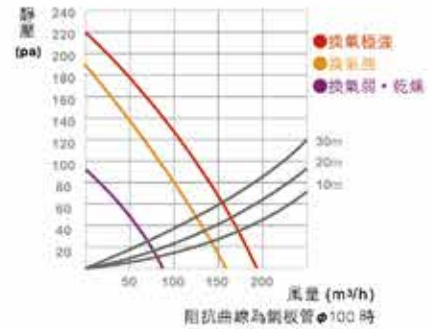

規格表

型號名稱	操作模式	消耗電量 (W)	換氣風量 (m³/h)	循環風量 (m³/h)	噪音 (dB)	主機重量 (kg)	連接管線 (mm)	
BD-145L-N 有線控制 BD-145R 無線遙控 110V	乾燥	BD-145 L-N/R 節電	30	90	170	43	6.5	φ100
		BD-145 L-N/R 快速	1450	90	170	43		
	暖房	BD-265 L-N/R 節電	30	90	190	44		
		BD-265 L-N/R 快速	2150	90	190	44		
		BD-145 L-N/R 沐浴前	1450	-	170	41		
		BD-145 L-N/R 沐浴中	700	-	110	32		
BD-145L-N 濕控		1450	-	170	41			
BD-265 L-N/R 沐浴前		2150	-	190	42			
涼風	BD-265 L-N/R 沐浴中	1350	-	110	32			
	BD-265L-N 濕控	2150	-	190	42			
	標準	23	-	170	41			
換氣	靜音	14	-	110	32			
	標準	30	195	-	38			
	強	22	155	-	35			
	弱	14	90	-	29			
24小時換氣		14	90	-	29			

※欲解除 24 小時換氣，請於控制開關「停止」鈕，按 3 秒鐘以上

BD-145/BD-265 主體尺寸 (單位:mm)

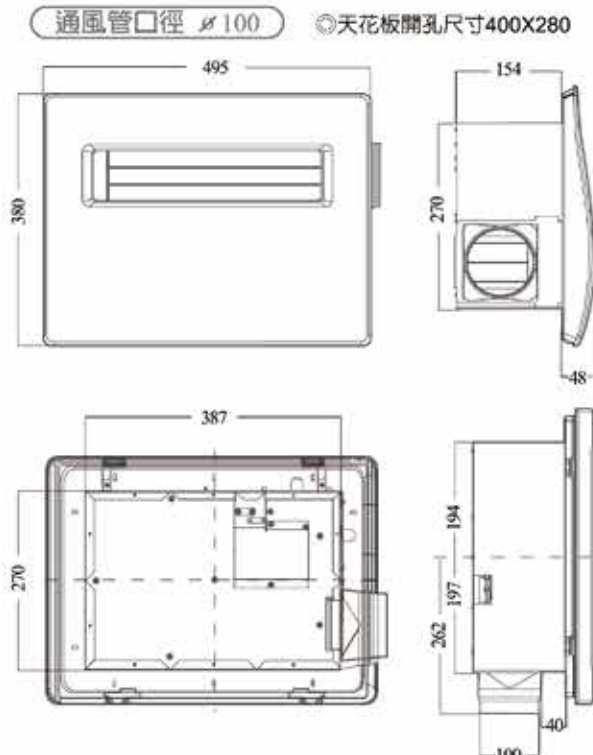

控制器尺寸 (單位:mm)

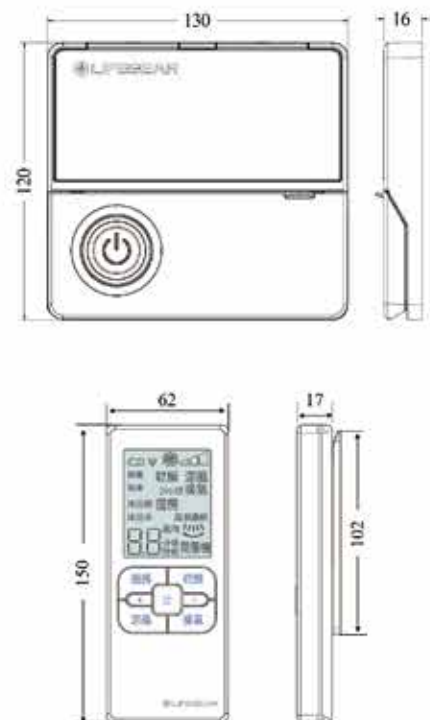



排氣

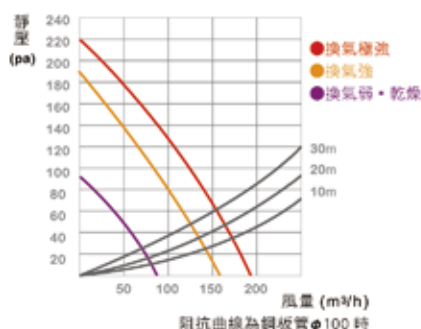

BD-135L-N ●電源110V ●消耗功率1350W ●適用1-2坪

BD-235L-N ●電源220V ●消耗功率1350W ●適用1-2坪

規格表

型號名稱	操作模式	消耗電量 (W)	換氣風量 (m ³ /h)	循環風量 (m ³ /h)	噪音 (dB)	主機重量 (kg)	連接管線 (mm)	
BD-135L-N 有線控制 110V	乾燥	節電	30	90	170	43	6.0	φ 100
		快速	1350	90	170	43		
	暖房	沐浴	1350/680	-	170/110	41/32		
		溫控	1350	-	170	41		
涼風	標準	23	-	170	41			
	靜音	14	-	110	32			
BD-235L-N 有線控制 220V	換氣	極強	30	195	-	38		
		強	22	155	-	35		
		弱	14	90	-	29		
	24小時換氣	14	90	-	29			

※欲解除 24 小時換氣，請於控制開關「停止」鈕，按 3 秒鐘以上

BD-135 / BD-235 主體尺寸 (單位:mm)

通風管口徑 φ100

◎天花板開孔尺寸400X280

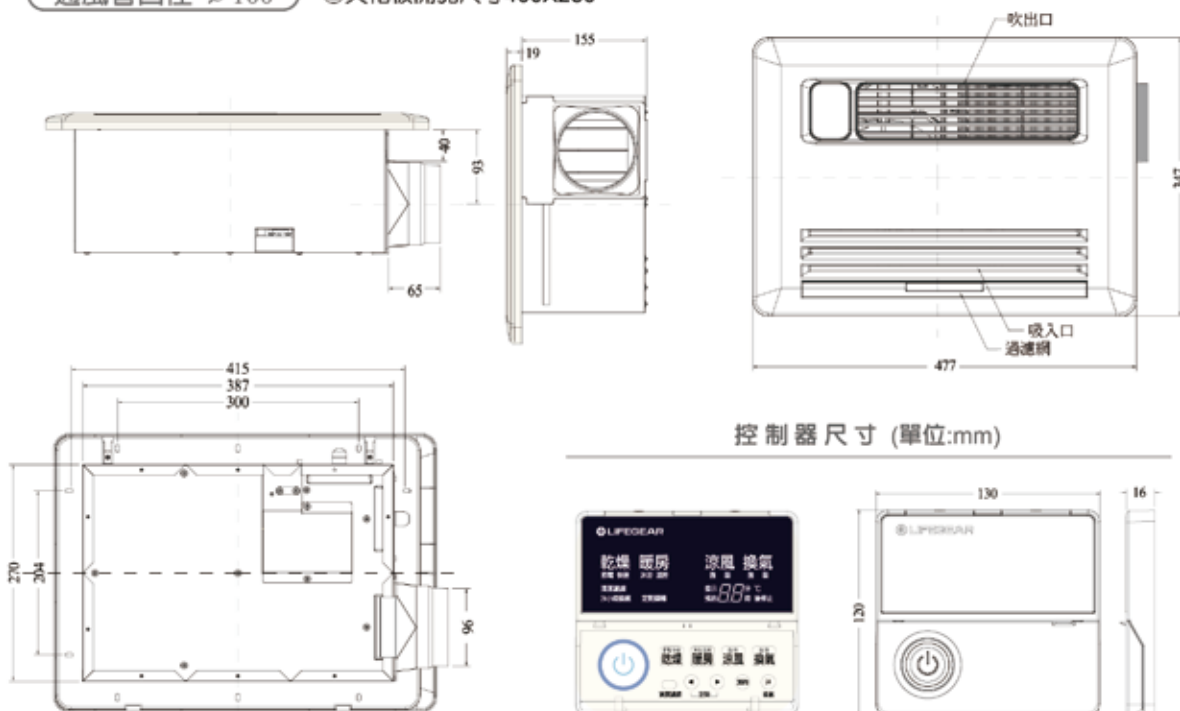



EV-25D/21DCB	● 電源 110~240V	● 消耗功率 9W
EV-21G1/G2	● 電源 110/220V	● 消耗功率 19W

排 氣

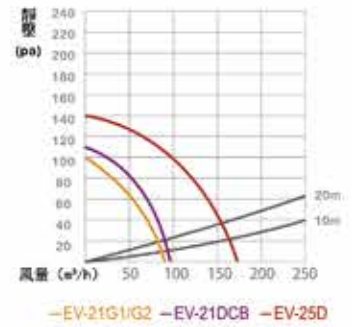

規 格 表

型 號	電 壓 (V)	消耗電量 (W)	換氣風量 (m³/h)	噪 音 (dB)	安裝尺寸 (mm)	主機重量 (kg)	連接管線 (mm)
EV-21DCB	110~240	9	95	31	210X210	1.2	φ100
EV-21G1	110	19	85	32		1.2	φ100
EV-21G2	220	19	85	32		1.2	φ100
EV-25D	110~240	9	170	35	250X250	2.5	φ100

EV-25D/21DCB/G1/G2 主體尺寸 (單位:mm)

EV-25D ◎開孔尺寸：250X250

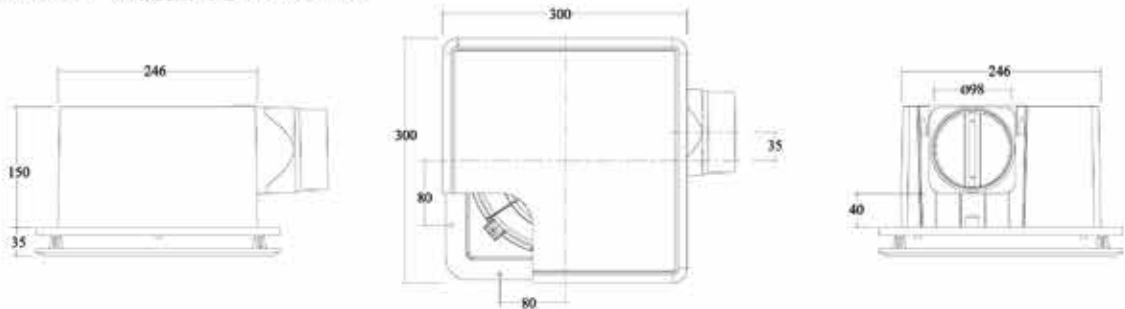

EV-21DCB/G1/G2 ◎開孔尺寸：210X210

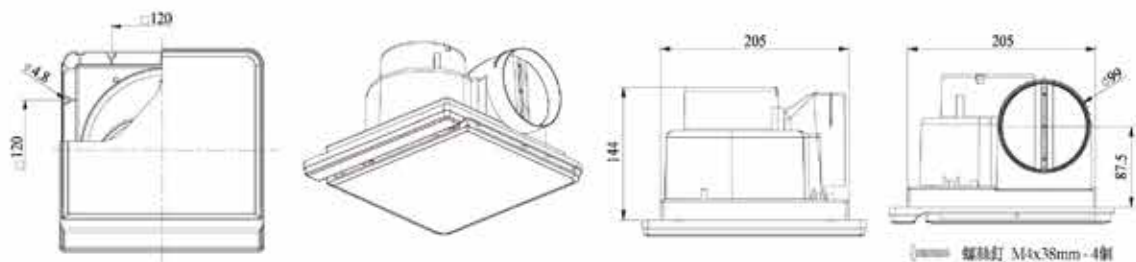



HEV-20G2	● 電源 220V	● 消耗功率 19W	● 適用 5-7坪
HEV-30G1/G2	● 電源 110/220V	● 消耗功率 29/24W	● 適用 8-10坪
HEV-50G1/G2	● 電源 110/220V	● 消耗功率 130/125W	● 適用 20-40坪

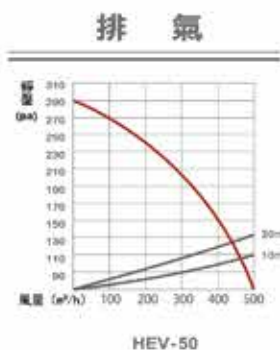
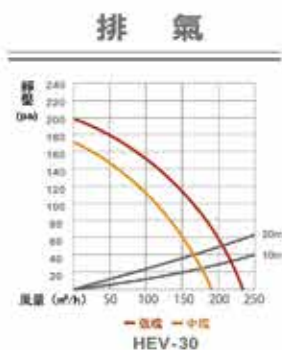
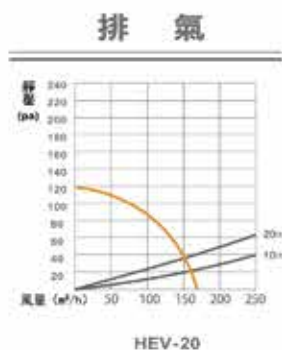

規 格 表

型 號	電 壓 (v)	消 耗 電 量 (W)	換 氣 風 量 (m³/h)		噪 音 (dB)	最 大 靜 壓 值 (Pa)	外 觀 尺 寸 (mm)	主 機 重 量 (kg)	連 接 管 徑 (mm)
			強 檔	中 檔					
HEV-20G2	220	19	160		32	120	360X260X120	3.2	ø100
HEV-30G1/G2	110/220	29/24	230	180	35/31	200	320X415X120	4	ø100
HEV-50G1/G2	110/220	130/125	500	-	38	290	360X490X175	8	ø150

HEV-20G2/30G1/G2/50G1/G2 主體尺寸 (單位:mm)

HEV-20G2/30G1/G2

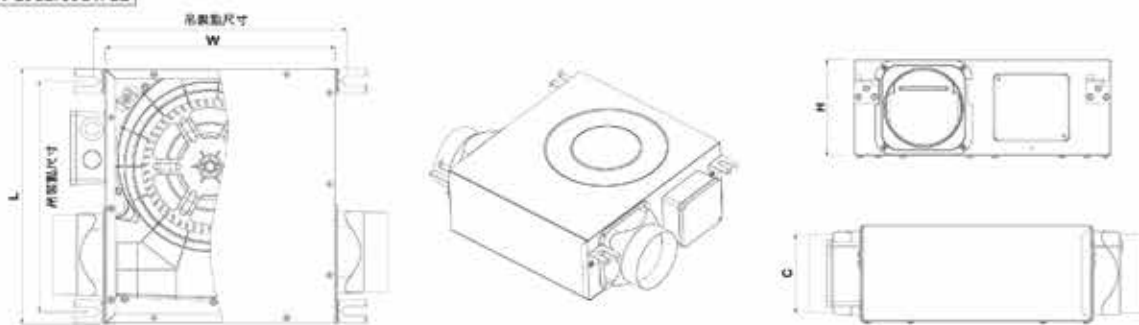

型號	L(mm)	W(mm)	H(mm)	C(mm)
HEV-20	269	260	120	ø98
HEV-30	318	284	120	ø98

HEV-50G1/G2

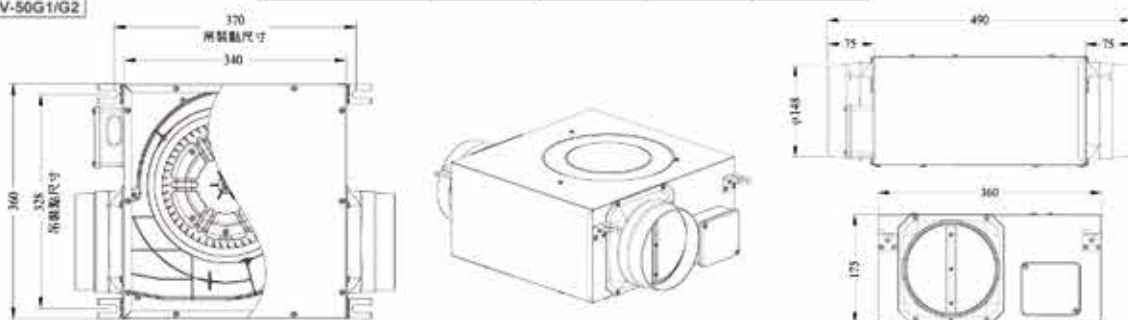



ECV-14D-B(品類黑)

ECV-14D/D-B/DF	● 電源 110~240V	● 消耗功率 9~27W
PV-14A	● 專用吊架 (選購)	

規 格 表

型 號	操作模式	消耗功率(W)	風 量(m ³ /h)	噪音(dB)	尺 寸	適用坪數	重 量
ECV-14D/14D-B ECV-14DF 110V~240V	極強	27	7200	55	600x600x140 mm	4~5坪	4.3kg
	高	17	5100	50			
	中	14	4740	46			
	低	11	4350	42			
	弱	9	4040	39			

ECV-14D/D-B/DF / PV-14A 主體尺寸 (單位:mm)

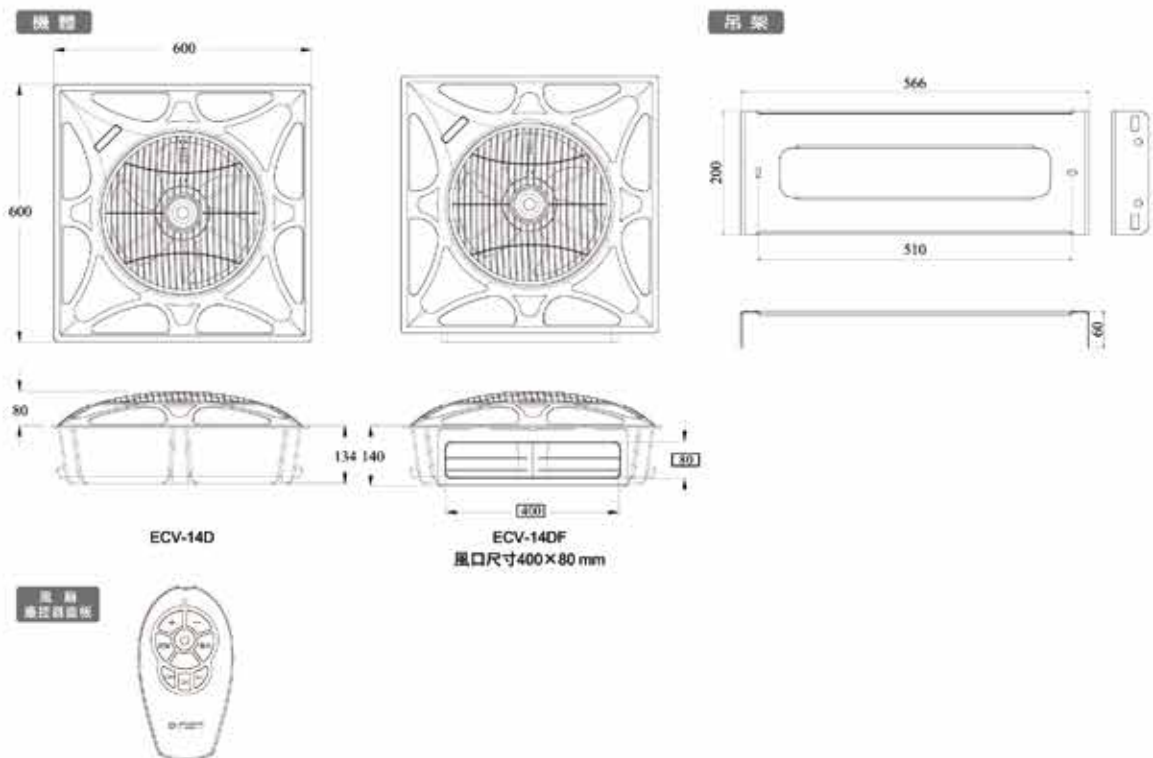



HD-120ST

- 電源規格:110V/220V
- 尺寸規格:268*212.5*100mm



HD-135ST

- 電源規格:110V/220V
- 尺寸規格:201*279.4*177mm



HD-150ST

- 電源規格:110V/220V
- 尺寸規格:254*394*140.5mm

規 格 表

型號	規格		型號	規格		型號	規格	
HD-120ST1 110V	風速	70公尺/秒	HD-135ST1 110V	風速	90公尺/秒	HD-150ST1 110V	風速	90公尺/秒
	功率	1000W		功率	1340W		功率	1000W
	淨重	3.8公斤		淨重	5.8公斤		淨重	7.0公斤
HD-120ST2 220V	乾手時間	7~10秒	HD-135ST2 220V	乾手時間	5~8秒	HD-150ST2 220V	乾手時間	5~8秒
	機台尺寸	268*212.5*100 mm		機台尺寸	201*279.4*177 mm		機台尺寸	254*394*140.5 mm

HD-120ST/135ST/150ST 主體尺寸 (單位:mm)

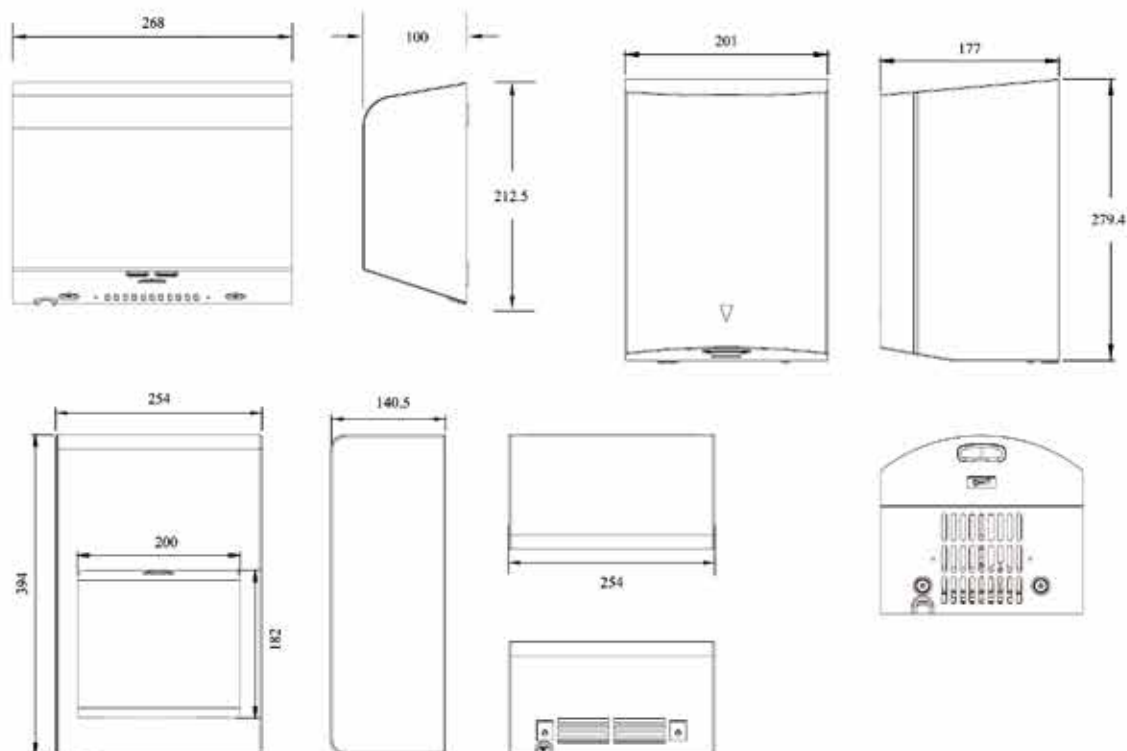



好空氣 找樂奇
掃描QR Code加入
樂奇電器 臉書粉絲團 2020094000

樂奇電器股份有限公司

<https://www.daguan-tech.com.tw>

免付費服務專線：0800 288 578

